

# guarantee



airRoxy sp. z o.o.  
ul. Graniczna 40  
44-178 Przewodnice

tel.: +48 32 239 42 00  
fax: +48 32 230 53 77  
e-mail: office@airRoxy.com  
www.airRoxy.com

SK

## PLANET ENERGY

Navodila za uporabo



download  
your manual

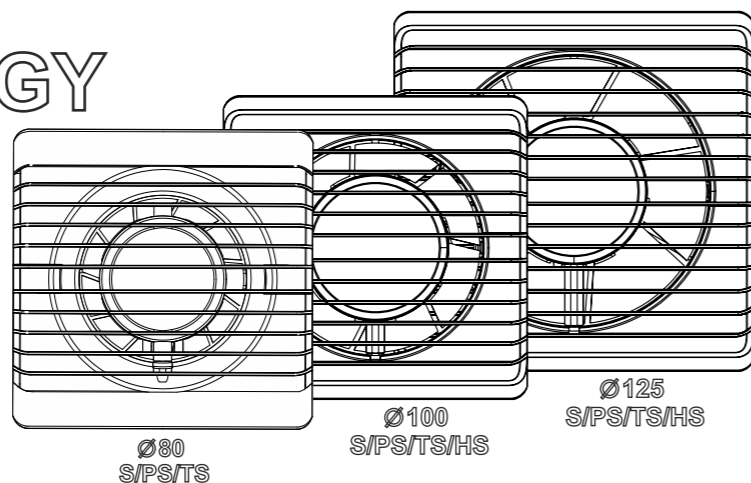

Dragi kupec!

Hvala, ker ste izbrali naš izdelek. Prepričani smo, da bo izpolnila vsa vaša pričakovanja. Želimo vam zadovoljstvo ob izbiri ventilatorja in njegovi uporabi

Pozor!

Pred priključitvijo odklopite električno napajanje v električni instalaciji.

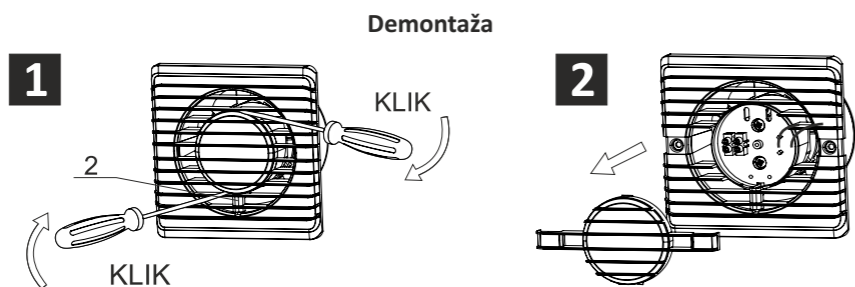

Demontaža

Priprava luknje za pritrnitev

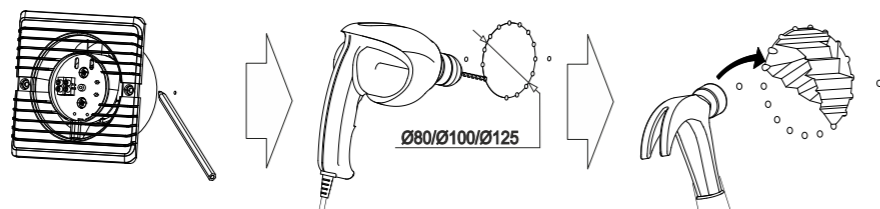

Montaža ventilatorja

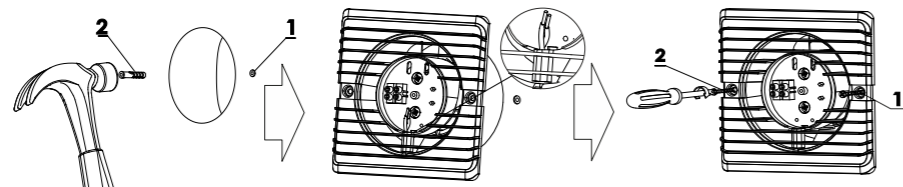

Čas delovanja ventilatorja na potenciometru je mogoče nastaviti z izvijačem v ventilatorjih z električnim krmilnim sistemom (TS, HS verzija).

TS Senzor časa (ventilator deluje od 3 do 23 minut po izklopu svetlobe)

HS+TS Senzor vlažnosti (ventilator osuši prostor glede na izbrano stopnjo vlažnosti od 40% do 80% ±20%)

Električna povezava

TS/HS

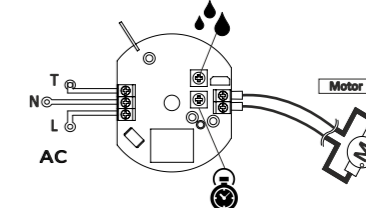
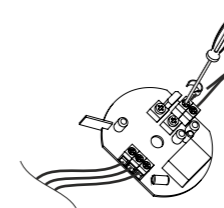

HS

40-80 %

TS

3-23 min

S

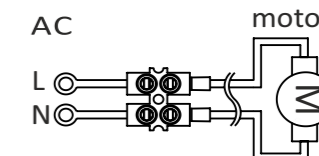
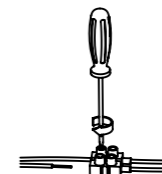

Montaža

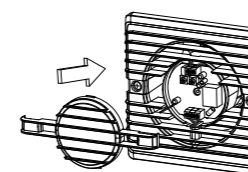

KLIK

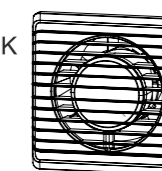

Vzdrževanje in čiščenje

Vsak ventilator je treba redno čistiti in vsaj enkrat na leto ga je potrebno razstaviti, da preverite motor in očistite ventilator nabranega prahu. Pregled vključuje čiščenje, zunanjo kontrolo motorja, zagonsko in zaščitno napravo.

- Odklopite napajanje pred čiščenjem ventilatorja.
- Uporabite milo in vlažno krpo ali gobo za čiščenje plastičnih delov.
- Po postopku čiščenja poskrbite, da so vsi milni ostanki odstranjeni in notranjost motorja brez tekočin.
- Preden ponovno namestite ventilator poskrbite, da bodo vsi deli suhi.

Pogoji garancije

Garancija velja 2 leti od datuma prodaje ob predložitvi dokazila o nakupu. Tehnične napake ali poškodbe bodo odpravljene ali naprava zamenjana z novo v roku 21 dni od datuma dostave pokvarjene naprave na servisni center.

Pozor!

Po koncu življenjske dobe je treba napravo odstraniti v skladu s pravili ločenega zbiranja električne in elektronske opreme.

Opombe

- Vse varnostne ukrepe je treba vzdrževati med namestitvijo.
- Sestavljanje / demontažo mora opraviti usposobljen in certificiran električar.
- Postopke regulacije in vzdrževanja je treba opraviti šele po predhodnem odklopu ventilatorja iz napajanja, tudi če ventilator ne deluje.
- Električna instalacija zahteva stikalo z razdaljo najmanj 3 mm med kontakti vseh polov.
- Sprejeti je treba vse previdnostne ukrepe, da se prepreči pretok plinov v prostor iz odprtega dimnika ali drugih naprav z odprtim ognjem.
- Proizvajalec si pridržuje pravico, da uvede novosti in spremembe, ki izhajajo iz tehnološkega razvoja.



Garancijska karticka št: \_\_\_\_\_

<31 Data wykrycia usterki>	Datum popravila	Obseg popravil	podpis
Model številka izdelave Datum prodaje številka računa žig prodajalca		datum storitveni žig	

2-ročna zaručka